

MÉCANISMES DE STORES MÉCANISME STORES BATEAUX

■ STORE BATEAU 5900 ÉLECTRIQUE DC 12V

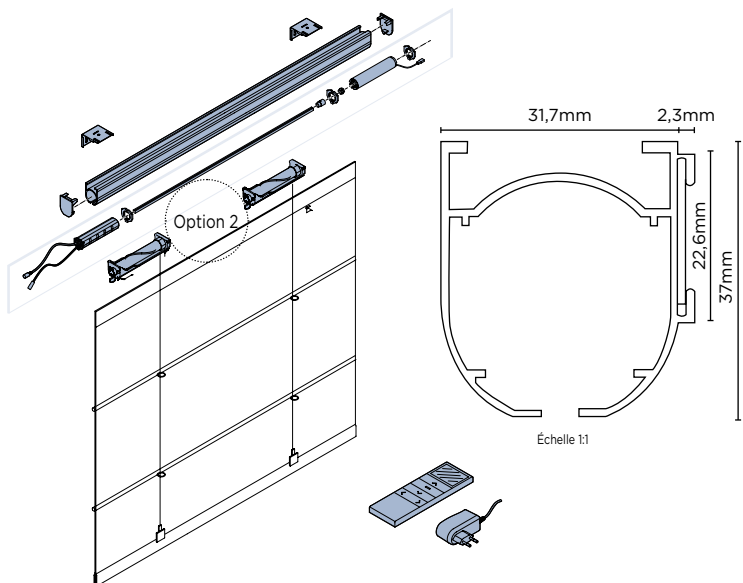

● Rail aluminium blanc fermé 34x37mm

Pose : plafond ou face.

Manœuvre : moteur radio tubulaire (batterie) ø25mm/12V/0,6N/34rpm à récepteur intégré.



Poids maximum : 5kg



Dimensions maxi : L. 100 à 280 x H. 300cm

Le store bateau 5900 électrique est un store bateau motorisé compact et design doté d'un moteur tubulaire ø25mm de 12V avec transformateur (option 1) ou batterie rechargeable (option 2). Il permet d'équiper des fenêtres jusqu'à 2,80m de largeur.

Kit comprenant : 1 mécanisme à dimension + 7 joncs ø4mm en fibre de verre blanc + 1 barre de lestage alu laqué blanc 25x3mm + 1 velcro velours à coudre 20mm + clips de blocage transparents + cordon blanc ø1,3mm + clip de guidage cordon CSB5985 + supports universels CSB5941.

Désignation	Référence
Store bateau 5900 électrique	SB5900ELEC-dimension*

*Longueur sur-mesure à préciser (en cm)

Option télécommande (au choix)

Télécommande 1 canal blanc
Support mural magnétique
(par défaut)

Unité : pièce

Référence : CSB5994



Télécommande 15 canaux blanc
Support mural magnétique

Unité : pièce

Référence : CSB5995



Option alimentation (au choix)

Option 1



Transformateur électrique 12v-220v - câble de 10m
Unité : pièce - Référence : CSB5991

Option 2

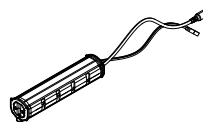

Batterie rechargeable 12V Li-Ion rechargeable + câble d'extension
batterie/moteur - Unité : pièce
Référence : CSB5988



Chargeur secteur pour batterie
CSB5988
Unité : pièce
Référence : CSB5989

Accessoires standards (inclus) Les supports de fixation 5900 électrique

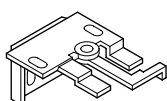

Support universel blanc
(par défaut)

Unité : pièce

Référence : CSB5941



Clip de guidage
cordon

Unité : pièce

Référence : CSB5985

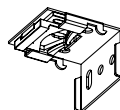

Support plafond face clip
blanc/noir

Unité : pièce

Référence : CSB5944/CSB5944N

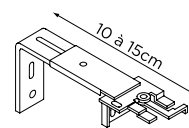

Support extensible
blanc 10/15cm

Unité : pièce

Référence : CSB5943

MÉCANISMES DE STORES ACCESSOIRES STORES

■ ACCESSOIRES POUR STORES BATEAUX 5500/5600/5900/5900 ÉLECTRIQUE

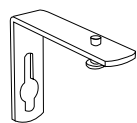

Équerre blanche avec vis 50mm/75mm

Unité : pièce

Référence : CSB5874/5875

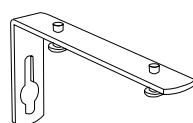

Équerre blanche avec vis 100mm/125mm

Unité : pièce

Référence : CSB5876/5877

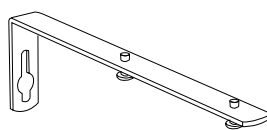

Équerre blanche avec vis 150mm/200mm

Unité : pièce

Référence : CSB5878/5879



Equerre 150-190mm blanc/gris

Unité : pièce

Référence : CR1450/CR1451



Anneau cristal 13x9mm

Unité : pièce

Référence : CSB5855



Anneau clip pour jonc 4mm transparent

Unité : pièce

Référence : CSB5858



Anneau poire 1 ancrage transparent

Unité : pièce

Référence : CSB5863



Clip blocage à ressort bas de store transparent

Unité : pièce

Référence : CSB5864



Jonc Fibre de verre blanc Ø4mm par 5,8m

Conditionnement : pcs/ml

Réf : CLEST1115/CLEST1115D



Embout jonc 4mm

Conditionnement : 100pcs

Référence : CLEST1125

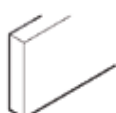

Barre de lestage alu blanc 25x3mm par 5,8m

Conditionnement : pcs/ml

Réf : CLEST1119/CLEST1119D

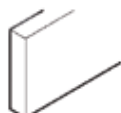

Barre de lestage alu blanc 30x3mm par 6m

Conditionnement : pcs/ml

Réf : CLEST1120/CLEST1120D

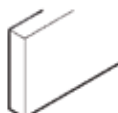

Barre de lestage plexi transparent 25x3mm par 3,05m

Conditionnement : pcs/ml

Réf : CLEST1121/CLEST1121D



Embout pvc barre de lestage 25x3mm pour CLEST1121

Unité : pièce

Référence : CLEST1123



Embout pvc barre de lestage 30x3mm

Unité : pièce

Référence : CLEST1124



Cordon ø1,3mm blanc/noir

Unité : ml

Référence : CSC5820/CSC5820N



Cordon de couleur ø1,4mm Beige

Unité : ml

Référence : CSC5823



Cordon de couleur ø1,4mm Noir

Unité : ml

Référence : CSC5824



Cordon de couleur ø1,4mm Marron

Unité : ml

Référence : CSC5825



Cordon de couleur ø1,4mm Gris

Unité : ml

Référence : CSC5836

■ STORES BATEAUX 5500/5600/5900 - NOMBRE DE DESCENTE CORDON ET SUPPORTS

Modèle > Longueur v	Nb de descente cordon*			Nb de support		
	5500	5600	5900	5500	5600	5900
60cm	2	2	2	2	2	2
80cm	3	3	2	2	2	2
100cm	3	3	3	3	3	3
120cm	3	3	3	3	3	3
140cm	4	4	3	4	4	3
160cm	4	4	4	4	4	4
180cm	-	4	4	-	4	4
200cm	-	5	5	-	4	4
220cm	-	5	5	-	5	5
240cm	-	5	5	-	5	5

Modèle > Longueur v	Nb de descente cordon*			Nb de support		
	5500	5600	5900	5500	5600	5900
260cm	-	-	6	-	-	5
280cm	-	-	6	-	-	6
300cm	-	-	6	-	-	6
320cm	-	-	6	-	-	6
340cm	-	-	7	-	-	6
340cm	-	-	7	-	-	6
360cm	-	-	7	-	-	7
380cm	-	-	7	-	-	7
390cm	-	-	8	-	-	8

(*) Guide cordon pour 5500 et 5600 / cylindre pour 5900

Retrouvez les stores bateaux 5500 page 88 (réf SB5500-dim), 5600 page 89 (réf SB5600-dim), 5900 page 90 (réf SB5900/N-dim) et 5900ELEC page 92 (réf SB5900ELEC-dim).

MÉCANISMES DE STORES **MÉCANISME STORES BATEAUX**

■ **STORE BATEAU BCS ÉLECTRIQUE RADIO OU FILAIRE 220V**

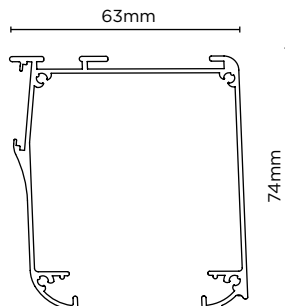
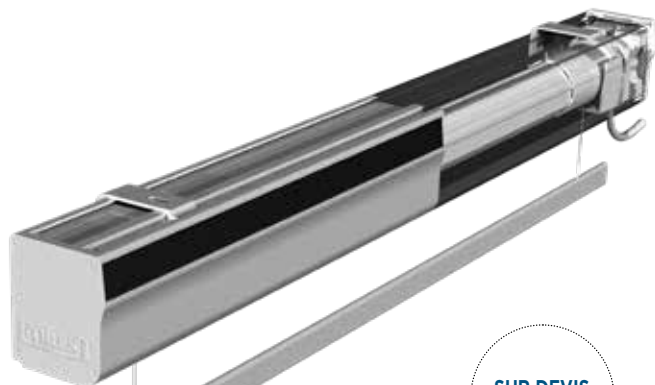

préciser le type de motorisation et commande souhaitée



● **Rail aluminium blanc fermé 63x74mm**

Pose : plafond ou face.

Manœuvre : moteur radio ou filaire.

Moteur tubulaire ø35mm/220V.



Poids maximum :
13kg à 26kg (en option)



Dimensions maxi :
L. 80 à 390 x H. 550cm

Le store bateau BCS électrique est un store bateau motorisé doté d'un moteur tubulaire ø35mm de 220V. Il est idéal pour équiper les fenêtres de grandes dimensions (jusqu'à 5,5m de hauteur) et les tissus lourds (jusqu'à 26kg). Référence SBBCS-6274.

Option commande (au choix)



Télécommande ou interrupteur mural selon la motorisation souhaitée

● **MOTORISATION 220V AU CHOIX :**

- **Moteur radio à fin de course électronique :**

- 6Nm/28rpm (capacité 13kg)
- 13Nm/14rpm (capacité 26kg)

- **Moteur filaire à fin de course mécanique :**

- 6Nm/28rpm (capacité 13kg)
- 13Nm/14rpm (capacité 26kg)

Supports de fixation store bateau BCS électrique

Autres accessoires disponibles sur demande

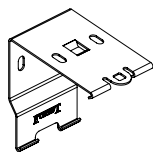

Support universel Easy plafond/face blanc BCS

Unité : pièce

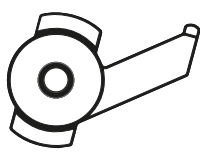

Support plafond clip BCS

Unité : pièce

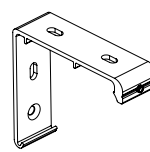

Equerre universelle BCS

Unité : pièce